



Factureren aan:  
Naam:  
Straat:  
Plaats: Postcode:  
E-Mail:  
Tel: Fax:

Leveren aan:  
Naam:  
Adres:  
Plaats: Postcode:  
E-Mail:  
Tel: Fax:

Order datum:  
Inkooporder:  
Uw referentie:



Gemarkeerd voor:  
Sunrise order nr:

- Order
- Offerte
- Built 4 me

- = Standaard  = Meerprijs
- = Geen meer-/minderprijs



**Customer Service: orders@sunrisemedical.nl**

Max. gebruikersgewicht: 125 kg  
Gewicht cliënt:  kg

Altijd invullen voor juiste configuratie

**Basisprijs vanaf € 2.259,- (exclusief BTW)**

Geldig tot eerstvolgende wijziging of uiterlijk 31-12-2025.

Wijzigingen voorbehouden. Op alle transacties zijn de algemene voorwaarden van Sunrise Medical HCM B.V. van toepassing.

Deze algemene voorwaarden zijn te raadplegen op [www.sunrisemedical.nl/voorwaarden](http://www.sunrisemedical.nl/voorwaarden)

**BASISAFMETINGEN**

Zitdiepte in mm	€ 123	Zitbreedte in mm							€ 225
	340	360	380	400	420	440	460	480	
360	<input type="checkbox"/>	<input type="checkbox"/>	<input type="checkbox"/>	<input type="checkbox"/>	<input type="checkbox"/>	<input type="checkbox"/>	<input type="checkbox"/>	<input type="checkbox"/>	<input type="checkbox"/>
380	<input type="checkbox"/>	<input type="checkbox"/>	<input type="checkbox"/>	<input type="checkbox"/>	<input type="checkbox"/>	<input type="checkbox"/>	<input type="checkbox"/>	<input type="checkbox"/>	<input type="checkbox"/>
400	<input type="checkbox"/>	<input type="checkbox"/>	<input type="checkbox"/>	<input type="checkbox"/>	<input type="checkbox"/>	<input type="checkbox"/>	<input type="checkbox"/>	<input type="checkbox"/>	<input type="checkbox"/>
420	<input type="checkbox"/>	<input type="checkbox"/>	<input type="checkbox"/>	<input type="checkbox"/>	<input type="checkbox"/>	<input type="checkbox"/>	<input type="checkbox"/>	<input type="checkbox"/>	<input type="checkbox"/>
440	<input type="checkbox"/>	<input type="checkbox"/>	<input type="checkbox"/>	<input type="checkbox"/>	<input type="checkbox"/>	<input type="checkbox"/>	<input type="checkbox"/>	<input type="checkbox"/>	<input type="checkbox"/>
460	<input type="checkbox"/>	<input type="checkbox"/>	<input type="checkbox"/>	<input type="checkbox"/>	<input type="checkbox"/>	<input type="checkbox"/>	<input type="checkbox"/>	<input type="checkbox"/>	<input type="checkbox"/>
480	<input type="checkbox"/>	<input type="checkbox"/>	<input type="checkbox"/>	<input type="checkbox"/>	<input type="checkbox"/>	<input type="checkbox"/>	<input type="checkbox"/>	<input type="checkbox"/>	<input type="checkbox"/>
500	<input type="checkbox"/>	<input type="checkbox"/>	<input type="checkbox"/>	<input type="checkbox"/>	<input type="checkbox"/>	<input type="checkbox"/>	<input type="checkbox"/>	<input type="checkbox"/>	<input type="checkbox"/>

Let op: de zitdiepte is opgemeten vanaf de rug.  
Alle afmetingen zijn in mm en gemeten zonder zitkussen.

Frame lengte VV	
ZD: 360-400 = kort	
ZD: 420-440 = medium	
ZD: 460-480 = lang	
ZD: 500 = XL	

Frame lengte SA	
ZD: 360-400 = kort	
ZD: 420-440 = medium	
ZD: 460-500 = lang	

Voorwiel	Zithoogte voor in mm												
	Voorvork	390	400	410	420	430	440	450	460	470	480	490	500
4"	Aluminium (143mm)	<input type="checkbox"/>	<input type="checkbox"/>	<input type="checkbox"/>	<input type="checkbox"/>	<input type="checkbox"/>	<input type="checkbox"/>	<input type="checkbox"/>	<input type="checkbox"/>	<input type="checkbox"/>	<input type="checkbox"/>	<input type="checkbox"/>	<input type="checkbox"/>
	Aluminium (158mm)	<input type="checkbox"/>	<input type="checkbox"/>	<input type="checkbox"/>	<input type="checkbox"/>	<input type="checkbox"/>	<input type="checkbox"/>	<input type="checkbox"/>	<input type="checkbox"/>	<input type="checkbox"/>	<input type="checkbox"/>	<input type="checkbox"/>	<input type="checkbox"/>
5"	Aluminium (143mm)	<input type="checkbox"/>	<input type="checkbox"/>	<input type="checkbox"/>	<input type="checkbox"/>	<input type="checkbox"/>	<input type="checkbox"/>	<input type="checkbox"/>	<input type="checkbox"/>	<input type="checkbox"/>	<input type="checkbox"/>	<input type="checkbox"/>	<input type="checkbox"/>
	Aluminium (158mm)	<input type="checkbox"/>	<input type="checkbox"/>	<input type="checkbox"/>	<input type="checkbox"/>	<input type="checkbox"/>	<input type="checkbox"/>	<input type="checkbox"/>	<input type="checkbox"/>	<input type="checkbox"/>	<input type="checkbox"/>	<input type="checkbox"/>	<input type="checkbox"/>
6"	Aluminium (143mm)	<input type="checkbox"/>	<input type="checkbox"/>	<input type="checkbox"/>	<input type="checkbox"/>	<input type="checkbox"/>	<input type="checkbox"/>	<input type="checkbox"/>	<input type="checkbox"/>	<input type="checkbox"/>	<input type="checkbox"/>	<input type="checkbox"/>	<input type="checkbox"/>
	Aluminium (158mm)	<input type="checkbox"/>	<input type="checkbox"/>	<input type="checkbox"/>	<input type="checkbox"/>	<input type="checkbox"/>	<input type="checkbox"/>	<input type="checkbox"/>	<input type="checkbox"/>	<input type="checkbox"/>	<input type="checkbox"/>	<input type="checkbox"/>	<input type="checkbox"/>
7"	Aluminium (158mm)	<input type="checkbox"/>	<input type="checkbox"/>	<input type="checkbox"/>	<input type="checkbox"/>	<input type="checkbox"/>	<input type="checkbox"/>	<input type="checkbox"/>	<input type="checkbox"/>	<input type="checkbox"/>	<input type="checkbox"/>	<input type="checkbox"/>	<input type="checkbox"/>

Uw zithoogte achter kan 0 tot 110 mm lager zijn dan uw zithoogte voor.

Achterwielen	Zithoogte achter in mm											
	Wielen	360	370	380	390	400	410	420	430	440	450	460
22"	<input type="checkbox"/>	<input type="checkbox"/>	<input type="checkbox"/>	<input type="checkbox"/>	<input type="checkbox"/>	<input type="checkbox"/>	<input type="checkbox"/>	<input type="checkbox"/>	<input type="checkbox"/>	<input type="checkbox"/>	<input type="checkbox"/>	<input type="checkbox"/>
24"	<input type="checkbox"/>	<input type="checkbox"/>	<input type="checkbox"/>	<input type="checkbox"/>	<input type="checkbox"/>	<input type="checkbox"/>	<input type="checkbox"/>	<input type="checkbox"/>	<input type="checkbox"/>	<input type="checkbox"/>	<input type="checkbox"/>	<input type="checkbox"/>
25"	<input type="checkbox"/>	<input type="checkbox"/>	<input type="checkbox"/>	<input type="checkbox"/>	<input type="checkbox"/>	<input type="checkbox"/>	<input type="checkbox"/>	<input type="checkbox"/>	<input type="checkbox"/>	<input type="checkbox"/>	<input type="checkbox"/>	<input type="checkbox"/>

### Geadviseerde meet-methodiek:

Individuele gevallen kunnen afwijken van de hieronder beschreven meet-methodiek!

#### Zitbreedte

##### a) voor de gebruiker:

Sta wat ruimte toe tussen zijkant en heup.  
Dit aan beide zijden  
(ongeveer 10-20 mm in totaal).

##### b) op de rolstoel gemeten:

Van buitenzijde zitbuis tot buitenzijde zitbuis.

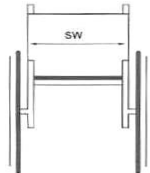

#### Zitdiepte

##### a) voor de gebruiker:

Bij een recht zithoudeing dient er nog voor 2-3 vingers ruimte te worden gelaten tussen voorzijde zitmat en knielholte (ongeveer 30-60 mm).

##### b) op de rolstoel gemeten:

Van voorzijde rugbuis tot voorzijde zitmat.

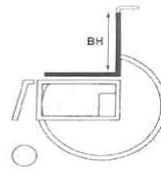
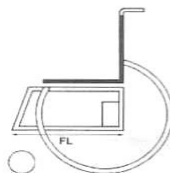
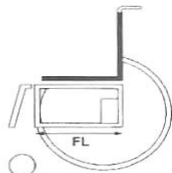

#### Totale breedte met

Voor 0° camber:

Voor 2° camber:

Voor 4° camber:

24"

ZB+200 mm

ZB+220 mm

ZB+280 mm

Max. totale hoogte 95 mm  
Max. totale lengte 1075 mm

#### Gewicht

Minimaal gewicht vanaf 11 kg\*

\*Deze waarde is een vanaf gewicht en kan per configuratie variëren

#### Technische data

Onderstaande data is opgemeten met een Quickie Life R, met een zitdiepte van 500 mm, zithoogte voor van 490 mm en achter van 450 mm, 6" voorwielen en 24" achterwielen.

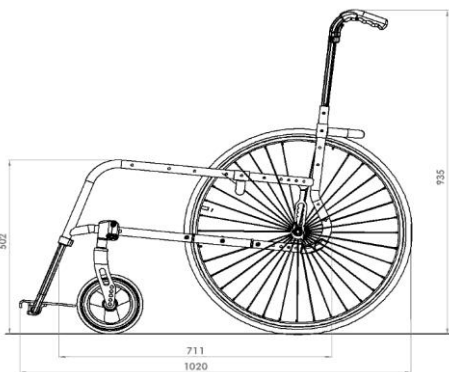

Vast voorframe

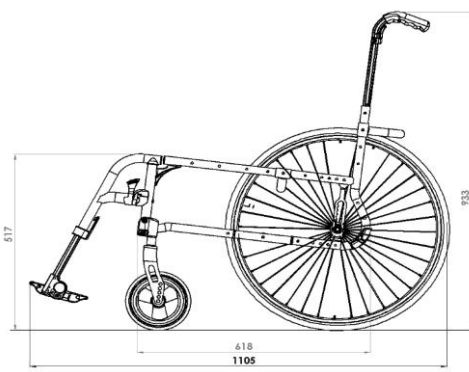

Swing-away frame

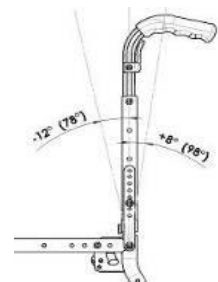

Rughoekverstelling



LRF030203

Duwhandvatten neerklapbaar



LRF030204

In hoogte verstelbare duwhandvatten



LRF030201

Vaste duwhandvatten



LRF030316

EXO EVO rugbekleding



LRF030317

EXO EVO PRO rugbekleding



LRF040051

i.h.v. armsteun, lang



LRF040052

Eenmalig i.h.i. armsteun



LRF040107

Kunststof zijkanten afneembaar



LRF040102

Aluminium zijkant zonder spatbord



LRF040102

Aluminium zijkant met spatbord

**QUICKIE LIFE R**
 = Standaard     = Geen meer-/minderprijs     = Meerprijs

€

**ZITBEKLEDING**
**Zitmat**

LRF020001	<input checked="" type="checkbox"/>	Naspanbare zitmat	std
LRF020002	<input type="checkbox"/>	Naspanbare zitmat met 1 opbergasje	100
LRF020000	<input type="radio"/>	Zonder zitmat	gm

**Zitkussen met hoës, zwart**

Dikte:	LRF020101 <input type="checkbox"/>	30 mm	LRF020102 <input type="checkbox"/>	50 mm	(middel hard)	76
--------	------------------------------------	-------	------------------------------------	-------	---------------	----

**Bestel gelijk een JAY zitkussen mee, bijvoorbeeld:**

JAY020002	<input type="checkbox"/>	Jay Basic t/m zitbreedte 480 mm	132
JAY020002	<input type="checkbox"/>	Jay Basic vanaf zitbreedte 500 mm	274
JAY020003	<input type="checkbox"/>	Jay Soft Combi P t/m zitbreedte 480 mm	312
JAY020003	<input type="checkbox"/>	Jay Soft Combi P vanaf zitbreedte 500 mm	394
JAY020001	<input type="checkbox"/>	Jay Easy Visco Curved t/m zitbreedte 480 mm	390
JAY020001	<input type="checkbox"/>	Jay Easy Visco Curved vanaf zitbreedte 500 mm	457
JAY020007	<input type="checkbox"/>	Jay Easy Fluid Curved t/m zitbreedte 480 mm	489
JAY020007	<input type="checkbox"/>	Jay Easy Fluid Curved vanaf zitbreedte 500 mm	576
JAY020004	<input type="checkbox"/>	Jay Lite t/m zitbreedte 480 mm	652
JAY020004	<input type="checkbox"/>	Jay Lite vanaf zitbreedte 500 mm	735

Voor overige Jay kussens zie orderformulieren

**Accessoires**

LRF090018	<input type="checkbox"/>	Positioneringsgordel	135
-----------	--------------------------	----------------------	-----

**RUGLEUNING**

Rughoopte	250 - 300	300 - 350	350 - 400	400 - 450
Rughoopte ingesteld	<input type="radio"/> 250	<input type="radio"/> 300	<input type="radio"/> 350	<input type="radio"/> 400
op:	<input type="radio"/> 275	<input type="radio"/> 325	<input type="radio"/> 375	<input type="radio"/> 425
	<input type="radio"/> 300	<input type="radio"/> 350	<input type="radio"/> 400	<input type="radio"/> 450

**Rugframe**

LRF030001	<input checked="" type="checkbox"/>	Vaste rug	std
LRF030015	<input type="checkbox"/>	In hoek verstelbare rug, neerklapbaar	138
		LRF030512 <input type="checkbox"/> -12°    LRF030518 <input type="checkbox"/> -8°    LRF030514 <input type="checkbox"/> -4°	
		LRF030500 <input type="checkbox"/> 0°    LRF030504 <input type="checkbox"/> 4°    LRF030508 <input type="checkbox"/> 8°	
LRF030102	<input type="checkbox"/>	Rugvergrendeling (vergrendelt wanneer rug is neergeklapt), incl. in hoek verstelbare, neerklapbare rug (alleen i.c.m. in hoek verstelbare rug)	186

**Duwhandvatten**

LRF030200	<input checked="" type="checkbox"/>	Rugbuizen zonder duwhandvatten	std
LRF030201	<input type="checkbox"/>	Rugbuizen met vaste duwhandvatten	63
LRF030203	<input type="checkbox"/>	Rugbuizen met neerklapbare duwhandvatten (alleen vanaf rughoopte 300 mm)	263
LRF030204	<input type="checkbox"/>	Rugbuizen met in hoogte verstelbare duwhandvatten (alleen vanaf rughoopte 300 mm)	369
LRF030205	<input type="checkbox"/>	Rugbuizen met i.h.v. duwhandvatten tbv Jay rug (alleen vanaf rughoopte 300 mm)	447

**Rugbekleding**

LRF030316	<input checked="" type="checkbox"/>	EXO EVO naspanbare rugbekleding, standaard, 1 opbergvak	std
		Kleur rand: <input type="radio"/> Zwart <input type="radio"/> Oranje <input type="radio"/> Zilver <input type="radio"/> Rood <input type="radio"/> Blauw	
LRF030317	<input type="checkbox"/>	EXO EVO PRO naspanbare luchtdoorlatende rugbekleding, 1 opbergvak	238
		Kleur rand: <input type="radio"/> Zwart <input type="radio"/> Oranje <input type="radio"/> Zilver <input type="radio"/> Rood <input type="radio"/> Blauw	
LRF030300	<input type="radio"/>	Zonder rugbekleding	gm

**Built-4-Me C30**

LRF030411	<input type="checkbox"/>	Hoofdsteun, diepte en hoek instelbaar, 200 x 110 mm	517
-----------	--------------------------	---	-----

**ARMSTEUNEN EN ZIJKANTEN**
**Armsteunen**

(kies één optie, niet i.c.m. zijkanten &amp; alleen i.c.m. 0° en 1° camber)

LRF040050	<input type="checkbox"/>	US style armsteunen, in hoogte verstelbaar, korte armlegger (250mm)	301
LRF040051	<input type="checkbox"/>	US style armsteunen, in hoogte verstelbaar, lange armlegger (360mm)	301
LRF040052	<input type="checkbox"/>	In hoogte en diepte instelbare Single Post armsteunen, 330 mm armlegger (armlegger instelbaar in kort-lang)	365

**Built-4-Me C30**

FMG-ME01-2143-01	<input type="checkbox"/>	Aluminium zijkant met eenmalig in hoogte verstelbare opgeschroefde armsteun	407
FMG-ME02-3151-01	<input type="checkbox"/>	Wegzwenkbare buisarmsteunen, afneembaar	470

**Zijkanten**

(niet i.c.m. armsteunen)

LRF040102	<input checked="" type="checkbox"/>	Aluminium zijkant zonder spatbord, framekleur (effectieve zitbreedte = ZB + 20mm)	std
LRF040107	<input type="checkbox"/>	Kunststof zijkanten afneembaar, zwart	170
LRF040103	<input type="checkbox"/>	Aluminium zijkant met spatbord, framekleur (effectieve zitbreedte = ZB + 20mm)	182
LRF040104	<input type="checkbox"/>	Carbon zijkant met spatbord, zwart (effectieve zitbreedte = ZB + 20mm)	345

**QUICKIE LIFE R**

◇ = Standaard    ○ = Geen meer-/minderprijs    □ = Meerprijs

€

FRAME		
LRF010015	◇ Swing Away voorframe	std
LRF010010	□ Vast voorframe 75°, met 0 mm inset (OBL vanaf 340 mm)	257
LRF010011	□ Vast voorframe 85°, met 0 mm inset (OBL vanaf 340 mm)(bij ZD 360 t/m 400 mm moet er een ZH verschil zijn van minimaal 30 mm)	460
LRF010016	□ Vast voorframe 85°, met 20 mm inset (OBL vanaf 340 mm)(bij ZD 360 t/m 400 mm moet er een ZH verschil zijn van minimaal 30 mm)	602
BEENSTEUNEN & VOETPLATEN		
LRF050002	◇ 70° beensteunen (OBL 340 - 470 mm) (t.b.v. kniehoek 110°)	std
LRF050001	□ 80° beensteunen (OBL 340 - 470 mm) (t.b.v. kniehoek 100°)	118
LRF050041	□ 90° beensteunen (t.b.v. kniehoek 90°) (niet i.c.m. 6° & 7° en alleen i.c.m. type Xenon)	118
LRF050005	◇ Wegzwenkbare beensteunen, type kunststof, paar	std
LRF050003	○ Wegzwenkbare beensteunen, type kunststof, links	gm
LRF050004	○ Wegzwenkbare beensteunen, type kunststof, rechts	gm
LRF050008	□ Wegzwenkbare beensteunen, type aluminium, paar	83
LRF050006	□ Wegzwenkbare beensteunen, type aluminium, links	41
LRF050007	□ Wegzwenkbare beensteunen, type aluminium, rechts	41
LRF050011	□ Lengte corrigerende comfort beensteunen, paar (vanaf zitbreedte 380 mm)	650
LRF050009	□ Lengte corrigerende comfort beensteunen, links (beensteun met hoek instelbare voetplaat links) (vanaf zitbreedte 380 mm)	325
LRF050010	□ Lengte corrigerende comfort beensteunen, rechts (beensteun met hoek instelbare voetplaat rechts) (vanaf zitbreedte 380 mm)	325
BUILT-4-ME C30		
FMG-MB05-3132-03	□ Amputatiesteun type HeliX <sup>2</sup> , links	439
FMG-MB05-3132-02	□ Amputatiesteun type HeliX <sup>2</sup> , rechts	439
Voetplaten		
LRF050020	◇ In hoek instelbare kunststof voetplaat (paar)(vanaf OBL 330 mm; vanaf ZB 360mm met inset vanaf ZB 400 mm)	std
LRF050050	□ In hoek instelbare aluminium voetplaat (vanaf OBL 350 mm)	167
LRF050102	□ Doorlopende in hoek instelbare aluminium voetplaat (vanaf OBL 350 mm; niet i.c.m. comfort beensteun)	238
LFE050126	□ Wegzwenkbaar mechaniek t.b.v. aluminium voetenplaat (vanaf OBL 340 mm)	233
LRF050131	□ Lichtgewicht kunststof voetenplank in hoek en diepte instelbaar, opklapbaar, zwart (1) (alleen ZB 320-500mm)	167
LRF050132	□ Lichtgewicht carbon voetenplank in hoek en diepte instelbaar, opklapbaar, zwart (1) (alleen ZB 320-500mm)	421
BUILT-4-ME C30		
FMG-MB03-0826-01	□ Doorlopende voetplaat type Youngster 3	462
Voetbeugel alleen i.c.m. vast voorframe		
LRF050025	○ Lichtgewicht in hoek instelbare voetplaat, composiet (niet i.c.m. beensteun, OBL 360 mm - 525 mm)	gm
LRF050024	□ Lichtgewicht in hoek instelbare voetplaat, aluminium (niet i.c.m. beensteun, OBL 360 mm - 525 mm)	167
Onderbeenlengte (OBL) (Belangrijk: max. OBL t.o.v. zithoogte is zithoogte - 25 mm)		
○ 330    ○ 340    ○ 350    ○ 360    ○ 370    ○ 380    ○ 390    ○ 400 ○ 410    ○ 420    ○ 430    ○ 440    ○ 450    ○ 460    ○ 470		
<b>Alle afmetingen zijn in mm</b>		
ASPLAAT EN ZWAARTEPUNT INSTELLING (afmetingen in mm vanaf voorkant rugbuis)		
COG23	□ 23 mm	50
COG43	◇ 43 mm	std
COG63	□ 63 mm	50
COG83	□ 83 mm	50
LRF010500	□ Handbike asplaat (gebruikersgewicht max 100 kg en niet i.c.m. trommelremmen, krukhouder, trapbuis en anti-tip)	378
FRAME ACCESSOIRES (kies voor trapbuis of anti-tip, niet beide)		
Trapbuis		
LRF090003	□ Trapbuis, paar	263
LRF090001	□ Trapbuis, links	132
LRF090002	□ Trapbuis, rechts	132
LRF090009	□ Krukhouder (alleen i.c.m. trapbuis)	117
LRF090010	□ 3" transportwielen (niet i.c.m. trapbuis, anti-tip en krukhouder)	409
Anti-tip wegzwenkbaar		
LRF090006	□ Anti-tip wegzwenkbaar, paar	371
LRF090004	□ Anti-tip wegzwenkbaar, links	185
LRF090005	□ Anti-tip wegzwenkbaar, rechts	185
VOORBEREIDING VOOR ATTITUDE AANKOPPELFIETS		
LRF090211	□ Aankoppelpinnen t.b.v. Attitude, zonder ATTITUDE order (docking pinnen gemonteerd)	111
LRF090212	□ Aankoppelpinnen t.b.v. Attitude, met ATTITUDE order (docking pins gemonteerd; ATTITUDE order afzonderlijk meesturen)	111
VOORVORK		
LRF080029	◇ Voorvork aluminium	std
LRF080041	□ Kleur voorvork, zwart	std
LRF080042	□ Kleur voorvork, zilver	76

**QUICKIE LIFE R**

◇ = Standaard    ○ = Geen meer-/minderprijs    □ = Meerprijs

€

<b>VOORWIELEN</b>				(gelijk aan uw keuze op de 1e pagina)	€
LRF080301	◇	Voorwiel: massief (hard). Velg: standaard composiet (zwart)		<b>std</b>	
LRF080302	□	Voorwiel: massief (soft). Velg: standaard composiet (zwart)	(alleen i.c.m. 5" en 6", max. ZH 520mm)	71	
LRF080303	□	Voorwiel: massief (hard), light up. Velg: standaard composiet (zwart)	(alleen i.c.m. 4" en 5")	143	
LRF080304	□	Voorwiel: massief (hard). Velg: aluminium (zilver)	(alleen i.c.m. 4" en 5")	155	
LRF080305	□	Voorwiel: lucht. Velg standaard composiet (zwart)	(alleen i.c.m. 6" en 7")	71	
LRF080306	□	Voorwiel: massief (soft). Velg: aluminium (zilver)	(alleen i.c.m. 4" en 5")	155	
Velg kleur:					57
	□	Zwart	□ Oranje	□ Rood	□ Blauw

<b>ACHTERWIELEN</b>				(gelijk aan uw keuze op de 1e pagina; kies één type wiel)
---------------------	--	--	--	---

<b>LET OP: voor gebruikers met een gewicht van meer dan 100 kg adviseren wij Spinergy of kruisgespaakte wielen</b>				22"	24"	25"	€
LRF070002	◇	Design radiaalgespaakt			✓		<b>std</b>
LRF070001	□	Universeel kruisgespaakte wielen		✓	✓		154
LRF070003	□	Lichtgewicht radiaalgespaakt	(max. gebruikersgewicht 125 kg)	✓	✓	✓	307
LRF070005	□	Spinergy radiaalgespaakt - 18 spaaks			✓	✓	693
LRF070004	□	Proton achterwielen (lichtgewicht), 24 spaaks	(max. gebruikersgewicht 100 kg)	✓	✓	✓	403
LRF070009	□	Mountain bike achterwielen			✓		424
LRF070010	□	Extra set mountain bike achterwielen			✓		546

<b>BANDEN</b>				(kies één bandtype)
---------------	--	--	--	---------------------

LRF070101	◇	Fijn profiel	(alleen i.c.m. 22" en 24")	<b>std</b>
LRF070102	□	Massief	(25" alleen i.c.m. Proton, lichtgewicht wielen)	123
LRF070107	□	Schwalbe One met Raceguard lekbescherming	(alleen i.c.m. 24" en 25")	145
LRF070104	□	Marathon plus Evolution	(alleen i.c.m. 24" en 25")	117
LRF090163	□	Extra set binnen- en buitenband	(niet i.c.m. massief)	59

<b>HOEPELS</b>			
----------------	--	--	--

LRF070202	◇	Aluminium zilver geanodiseerd		<b>std</b>
LRF070201	○	Aluminium zilver met transparante poedercoating		gm
LRF070204	□	Edelstaal		85
LRF070203	□	Aluminium gekleurde hoepels gepoedercoat	(zie pagina 5 voor de kleuren)	99
LRF070207	□	Supergrip ©	(22" alleen i.c.m. universele wielen en trommelremmen)	425
LRF070208	□	Maxgrepp ©	(alleen i.c.m. 22" en 24" en hoepel montage standaard 17 mm)	471
LRF070212	□	Ellipse 3R, zwart	(alleen i.c.m. 24" en 25")	443

<b>Accessoires</b>			
--------------------	--	--	--

LRF070250	□	Hoepelhoezen	(niet i.c.m. 25", Ellipse 3R, Supergrip en Maxgrepp© hoepels)	151
-----------	---	--------------	---	-----

<b>Built-4-Me C30</b>			
-----------------------	--	--	--

FMG-MF06-1980-01	□	Tetra hoepel		347
------------------	---	--------------	--	-----

<b>HOEPEL MONTAGE</b>			
-----------------------	--	--	--

LRF070317	○	Standaard = 17mm		gm
LRF070327	□	Breed = 27mm	(niet i.c.m. Ellipse 3R en Maxgrepp ©)	46
LRF070307	□	Supersmal = 7mm	(alleen i.c.m. edelstaal en Ellipse 3R hoepels)	46

<b>CAMBER</b>			
---------------	--	--	--

LRF070600	◇	0°		<b>std</b>
LRF070601	□	1°	LRF070603 □ 3°	50
LRF070602	□	2°	LRF070604 □ 4°	50

<b>SPAAKBESCHERMERS</b>				(niet i.c.m. 25", spinergy en mountainbike wielen)
-------------------------	--	--	--	--

LRF070831	□	Transparant		219
LRF070822	□	Pool	LRF070820 □ Oriental    LRF070806 □ Chrome wheel	219
LRF070811	□	Feather	LRF070817 □ Hot wheels    LRF070802 □ Basketball	219
LRF070814	□	Graffiti	LRF070819 □ Monkeys    LRF070827 □ Silk	219
LRF070828	□	Space	LRF070812 □ Flying water    LRF070803 □ Basketball 2	219
				219

<b>Built-4-Me C30</b>			
-----------------------	--	--	--

FMG-MF01-2622-01	□	Spaakbeschermer eigen design		347
------------------	---	------------------------------	--	-----

<b>REMMEN</b>			
---------------	--	--	--

LRF060001	◇	Duwremmen		<b>std</b>
LRF060002	□	Kniehevelremmen		108
		LRF060010 □ Remverlengers i.c.m. kniehevelremmen		56
LRF060023	□	Compact schaarremmen EVO		135

<b>Built-4-Me C30</b>			
-----------------------	--	--	--

LRF070008	□	Universeel, kruisgespaakte achterwielen, voorzien van trommelremmen		749
-----------	---	---	--	-----

**QUICKIE LIFE R**

◇ = Standaard    ○ = Geen meer-/minderprijs    □ = Meerprijs

€

**ACCESSOIRES**

LRF090000	<input type="radio"/>	Gereedschapsetje	gm	
LRF090025	<input type="checkbox"/>	Handpompje	16	
LRF090030	<input type="checkbox"/>	Rugzak	92	
750115	<input type="checkbox"/>	Quickie design rugzak	121	
750307	<input type="checkbox"/>	Quickie design frametasje	81	

**TRANSPORTHULPSET - noodzakelijk om te voldoen aan ISO 7176-19**

LRF090100	<input type="radio"/>	Transporthulpset (1)	gm	
-----------	-----------------------	----------------------	----	--

**FRAME KLEUR**

	Frame	Hoepel (2) € 99	Vork € 84		Frame	Hoepel (2) € 99	Vork € 84
02 Brilliant Silver	<input type="radio"/>	<input type="checkbox"/>	<input type="checkbox"/>		29 Black	<input type="radio"/>	<input type="checkbox"/>
03 Silver Matt	<input type="radio"/>	<input type="checkbox"/>	<input type="checkbox"/>		31 Matt Black	<input type="radio"/>	<input type="checkbox"/>
06 Sun Yellow	<input type="radio"/>	<input type="checkbox"/>	<input type="checkbox"/>		32 Signal White	<input type="radio"/>	<input type="checkbox"/>
14 Blue	<input type="radio"/>	<input type="checkbox"/>	<input type="checkbox"/>		33 Pink	<input type="radio"/>	<input type="checkbox"/>
15 Brilliant Marine	<input type="radio"/>	<input type="checkbox"/>	<input type="checkbox"/>		34 Dark Chocolate Metallic	<input type="radio"/>	<input type="checkbox"/>
16 Matt Marine	<input type="radio"/>	<input type="checkbox"/>	<input type="checkbox"/>		35 Skyblue	<input type="radio"/>	<input type="checkbox"/>
19 Brilliant Purple	<input type="radio"/>	<input type="checkbox"/>	<input type="checkbox"/>		36 Cyan-Metallic	<input type="radio"/>	<input type="checkbox"/>
21 Red Ruby	<input type="radio"/>	<input type="checkbox"/>	<input type="checkbox"/>		37 Marsred (Orange)	<input type="radio"/>	<input type="checkbox"/>
22 Brilliant Red	<input type="radio"/>	<input type="checkbox"/>	<input type="checkbox"/>		40 Kiwi	<input type="radio"/>	<input type="checkbox"/>
23 Matt Red	<input type="radio"/>	<input type="checkbox"/>	<input type="checkbox"/>		41 Flamingo-Glitter	<input type="radio"/>	<input type="checkbox"/>
24 Tutti Frutti Orange	<input type="radio"/>	<input type="checkbox"/>	<input type="checkbox"/>		42 Matt-Anthracite	<input type="radio"/>	<input type="checkbox"/>
27 Graphitemetallic	<input type="radio"/>	<input type="checkbox"/>	<input type="checkbox"/>		46 Mamba Green	<input type="radio"/>	<input type="checkbox"/>

**KLEUR NAAF EN VELG - voor 24" lichtgewicht wielen**

LRF100336	<input type="checkbox"/>	Oranje geanodiseerd	237	
LRF100337	<input type="checkbox"/>	Blauw geanodiseerd	237	
LRF100338	<input type="checkbox"/>	Rood geanodiseerd	237	

**LABELKLEUR - voor stickers**

LRF100550	<input checked="" type="radio"/>	Zwart	std	
LRF100551	<input type="radio"/>	Zilver	gm	

**GEKLEURDE ASPLAAT**

(niet i.c.m. OAD)

LRF100580	<input checked="" type="radio"/>	Asplaat geanodiseerd zwart	std	
LRF100581	<input type="checkbox"/>	Asplaat geanodiseerd zilver	111	
LRF100582	<input type="checkbox"/>	Asplaat geanodiseerd oranje	111	

**BUILT-4-ME MOGELIJKHEDEN**

FMG-MA01-1185-02	<input type="checkbox"/>	Speciale kleur, RAL ..... (zelf invullen)	290	
------------------	--------------------------	---	-----	--

(1) dit product is getest volgens de ISO 7176-19 in combinatie met het transporthulpset.















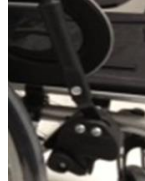

(2) hoepel alleen i.c.m. aluminium gekleurde hoepel

Dit is een kleine greep uit onze Built-4-Me mogelijkheden. Heeft u een andere wens, vraag dan naar de mogelijkheden via onze Customer Service of uw Sunrise Medical vertegenwoordiger.



<b>Quickie Life R - Basisprijs</b>	.....€
Prijs optie	.....€
<b>Totaal prijs</b>	.....€

Sunrise Medical Customer Service  
T: 088 - 50 123 45  
E: cs@sunrisemedical.nl

<p>LRF050020 - In hoek instelbare kunststof voetplaat</p> 	<p>LRF050050 - In hoek instelbare aluminium voetplaten</p> 	<p>LRF050102 - Eendelig in hoek instelbare aluminium voetplaat</p> 	<p>LRF050131 - Eendelig in hoek instelbare kunststof voetplaat</p> 
<p>LRF060001 - Standaard remmen</p> 	<p>LRF060002 - Kniehevelremmen</p> 	<p>LRF060023 - Compacte schaarremmen EVO</p> 	<p>LRF060010 - Remverlengers i.c.m. kniehevelremmen</p> 
<p>Anti-tip swing-away</p> 	<p>LRF090010 - Transitwielen</p> 	<p>Trapbuis</p> 	<p>LRF090009 - Krukhouder</p> 
<p>LRF090100 - Transporthulpset</p> 			
<p>LRF010010 - Vast voorframe 75°, 0 mm inset</p> 	<p>LRF010011 - Vast voorframe 85°, 0 mm inset</p> 	<p>LRF010016 - Vast voorframe 85°, 2 mm inset</p> 	<p>LRF010015 - Swing Away voorframe</p> 
	<p>LRF090030 - Rugzak</p> 	<p>LRF090025 - Handpomp</p> 